









































































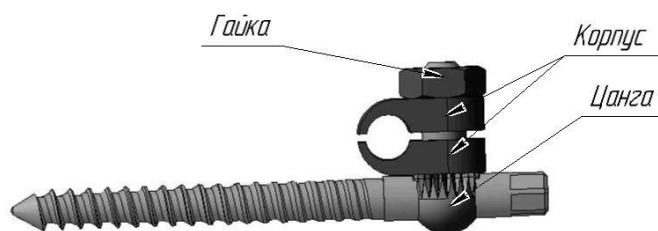

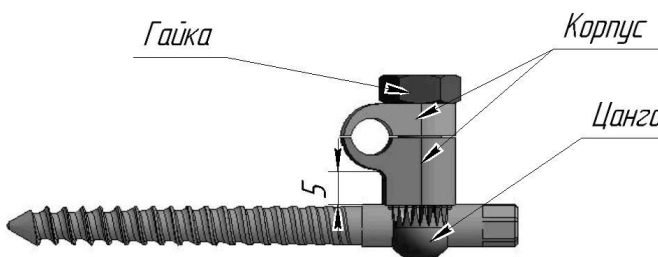

**Таблица 1- Фиксатор позвоночника внутренний транспедикулярный (штанга Ø5.5мм).**

№ п/п	№ по каталогу	Наименование	Маркировка	
				
1	Штанга без покрытия (Ø 5,5 мм)		титан ВТ 1.0	титан ВТ 6
	V0002/1	Штанга без покрытия (L=80 мм)	 5,5x80 V0002/1 	 5,5x80 V0002/1 
	V0002/2	Штанга без покрытия (L=90 мм)	 5,5x90 V0002/2 	 5,5x90 V0002/2 
	V0002/3	Штанга без покрытия (L=100 мм)	 5,5x100 V0002/3 	 5,5x100 V0002/3 
	V0002/4	Штанга без покрытия (L=110 мм)	 5,5x110 V0002/4 	 5,5x110 V0002/4 
	V0002/5	Штанга без покрытия (L=120 мм)	 5,5x120 V0002/5 	 5,5x120 V0002/5 
	V0002/6	Штанга без покрытия (L=130 мм)	 5,5x130 V0002/6 	 5,5x130 V0002/6 
	V0002/7	Штанга без покрытия (L=140 мм)	 5,5x140 V0002/7 	 5,5x140 V0002/7 
	V0002/8	Штанга без покрытия (L=150 мм)	 5,5x150 V0002/8 	 5,5x150 V0002/8 
	V0002/9	Штанга без покрытия (L=160 мм)	 5,5x160 V0002/9 	 5,5x160 V0002/9 
	V0002/10	Штанга без покрытия (L=170 мм)	 5,5x170 V0002/10 	 5,5x170 V0002/10 
	V0002/11	Штанга без покрытия (L=180 мм)	 5,5x180 V0002/11 	 5,5x180 V0002/11 
	V0002/12	Штанга без покрытия (L=190 мм)	 5,5x190 V0002/12 	 5,5x190 V0002/12 
	V0002/13	Штанга без покрытия (L=200 мм)	 5,5x200 V0002/14 	 5,5x200 V0002/14 
	V0002/14	Штанга без покрытия (L=210 мм)	 5,5x210 V0002/14 	 5,5x210 V0002/14 
	V0002/15	Штанга без покрытия (L=220 мм)	 5,5x220 V0002/15 	 5,5x220 V0002/15 
V0002/16	Штанга без покрытия (L=500 мм)	 5,5x500 V0002/16 	 5,5x500 V0002/16 	







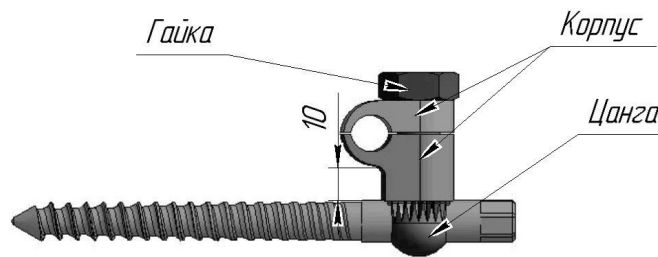

V0501.01	Узел фиксации винта транспедикулярного в сборе без покрытия (штанга d=5.5мм)	
V0005/2.01	Корпус без покрытия	 V0005/2.01 
V0006/2	Цанга без покрытия	 V0006/2 
V0014	Гайка без покрытия( M6)	 V0014 





V0502.01	Узел фиксации винта транспедикулярного в сборе без покрытия (со смещением на 5 мм) (штанга d=5.5мм)	
V0005/2.1.01	Корпус без покрытия	 V0005/2.1.01 
V0006/2.1	Цанга без покрытия	 V0006/2.1 
V0014	Гайка без покрытия( M6)	 V0014 



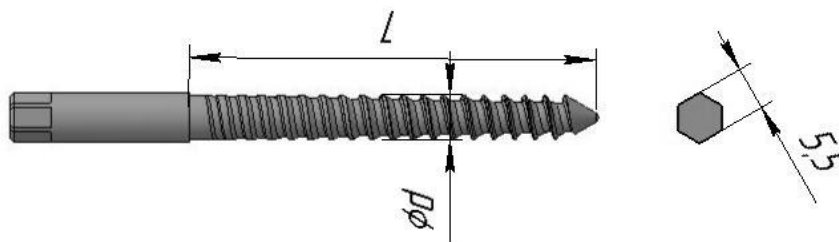





























V0503.01	Узел фиксации винта транспедикулярного в сборе без покрытия (со смещением на 10 мм) (штанга d=5.5мм)	
V0005/2.2.01	Корпус без покрытия	 V0005/2.2.01 
V0006/2.2	Цанга без покрытия	 V0006/2.2 
V0005/2.2	Корпус без покрытия	 V0005/2.2 





Винт транспедикулярный без покрытия

V0020/1	Винт транспедикулярный без покрытия(Ø 4,5 ммL=30 мм)	 4,5x30 V0020/1 
---------	--	--

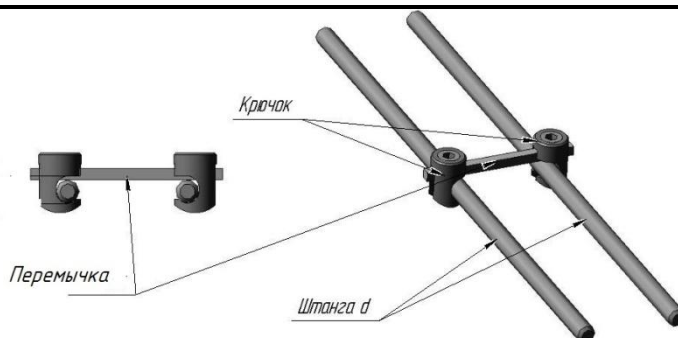







	V0020/2	Винт транспедикулярный без покрытия(Ø 4,5 ммL=35 мм)	 4,5x35 V0020/2	<b>EAC</b>
	V0020/3	Винт транспедикулярный без покрытия(Ø 4,5 ммL=40 мм)	 4,5x40 V0020/3	<b>EAC</b>
	V0020/4	Винт транспедикулярный без покрытия(Ø 4,5 ммL=45 мм)	 4,5x45 V0020/4	<b>EAC</b>
	V0020/5	Винт транспедикулярный без покрытия(Ø 4,5 ммL=50 мм)	 4,5x50 V0020/5	<b>EAC</b>
	V0021/1	Винт транспедикулярный без покрытия(Ø 5,0 мм L=30 мм)	 5.0x30 V0021/1	<b>EAC</b>
	V0021/2	Винт транспедикулярный без покрытия(Ø 5,0 ммL=35 мм)	 5.0x35 V0021/2	<b>EAC</b>
	V0021/3	Винт транспедикулярный без покрытия(Ø 5,0 мм L=40 мм)	 5.0x40 V0021/3	<b>EAC</b>
	V0021/4	Винт транспедикулярный без покрытия(Ø 5,0 ммL=45 мм)	 5.0x45 V0021/4	<b>EAC</b>
	V0021/5	Винт транспедикулярный без покрытия(Ø 5,0 ммL=50 мм)	 5.0x50 V0021/5	<b>EAC</b>
	V0021/6	Винт транспедикулярный без покрытия(Ø 5,0 ммL=55 мм)	 5.0x55 V0021/6	<b>EAC</b>
	V0022/1	Винт транспедикулярный без покрытия(Ø 5,5 мм L=40 мм)	 5.5x40 V0022/1	<b>EAC</b>
	V0022/2	Винт транспедикулярный без покрытия(Ø 5,5 мм L=45 мм)	 5.5x45 V0022/2	<b>EAC</b>
	V0022/3	Винт транспедикулярный без покрытия(Ø 5,5 мм L=50 мм)	 5.5x50 V0022/3	<b>EAC</b>
	V0022/4	Винт транспедикулярный без покрытия(Ø 5,5 мм L=55 мм)	 5.5x55 V0022/4	<b>EAC</b>
	V0023/1	Винт транспедикулярный без покрытия(Ø 6,0 мм L=40 мм)	 6.0x40 V0023/1	<b>EAC</b>
	V0023/2	Винт транспедикулярный без покрытия(Ø 6,0 мм L=45 мм)	 6.0x45 V0023/2	<b>EAC</b>
	V0023/3	Винт транспедикулярный без покрытия(Ø 6,0 мм L=50 мм)	 6.0x50 V0023/3	<b>EAC</b>
	V0023/4	Винт транспедикулярный без покрытия(Ø 6,0 мм L=55 мм)	 6.0x55 V0023/4	<b>EAC</b>
	V0024/1	Винт транспедикулярный без покрытия(Ø 6,5 ммL=40 мм)	 6.5x40 V0024/1	<b>EAC</b>
	V0024/2	Винт транспедикулярный без покрытия(Ø 6,5 ммL=45 мм)	 6.5x45 V0024/2	<b>EAC</b>
	V0024/3	Винт транспедикулярный без покрытия(Ø 6,5 ммL=50 мм)	 6.5x50 V0024/3	<b>EAC</b>
	V0024/4	Винт транспедикулярный без покрытия(Ø 6,5 ммL=55 мм)	 6.5x55 V0024/4	<b>EAC</b>
	V0024/5	Винт транспедикулярный без покрытия(Ø 6,5 ммL=60 мм)	 6.5x60 V0024/5	<b>EAC</b>
	V0024/6	Винт транспедикулярный без покрытия(Ø 6,5 ммL=65 мм)	 6.5x65 V0024/6	<b>EAC</b>
	V0024/7	Винт транспедикулярный без покрытия(Ø 6,5 ммL=70 мм)	 6.5x70 V0024/7	<b>EAC</b>
	V0025/1	Винт транспедикулярный без покрытия(Ø 7,0 ммL=40 мм)	 7.0x40 V0025/1	<b>EAC</b>
	V0025/2	Винт транспедикулярный без покрытия(Ø 7,0 ммL=45 мм)	 7.0x45 V0025/2	<b>EAC</b>
	V0025/3	Винт транспедикулярный без покрытия(Ø 7,0 ммL=50 мм)	 7.0x50 V0025/3	<b>EAC</b>
	V0025/4	Винт транспедикулярный без покрытия(Ø 7,0 ммL=55 мм)	 7.0x55 V0025/4	<b>EAC</b>
	V0025/5	Винт транспедикулярный без покрытия(Ø 7,0 ммL=60 мм)	 7.0x60 V0025/5	<b>EAC</b>
	V0025/6	Винт транспедикулярный без покрытия(Ø 7,0 ммL=65 мм)	 7.0x65 V0025/6	<b>EAC</b>

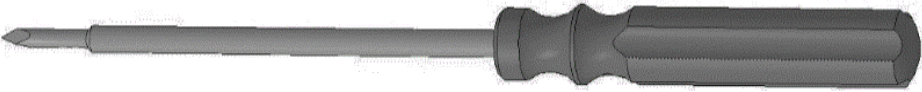

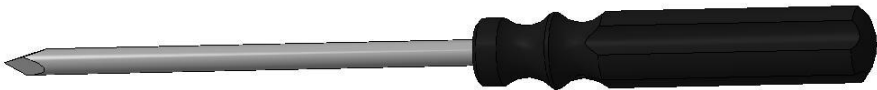









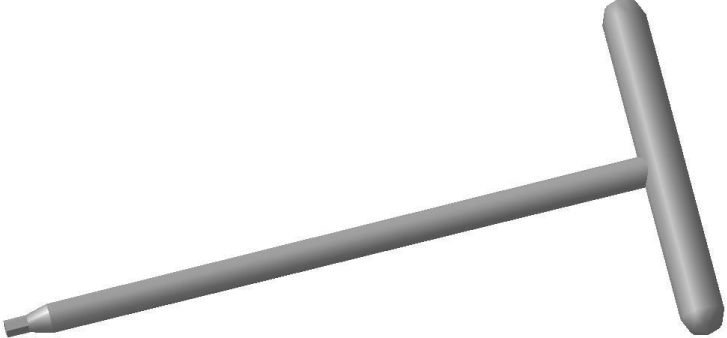

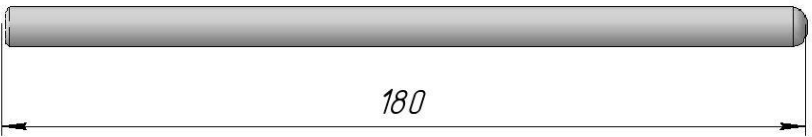

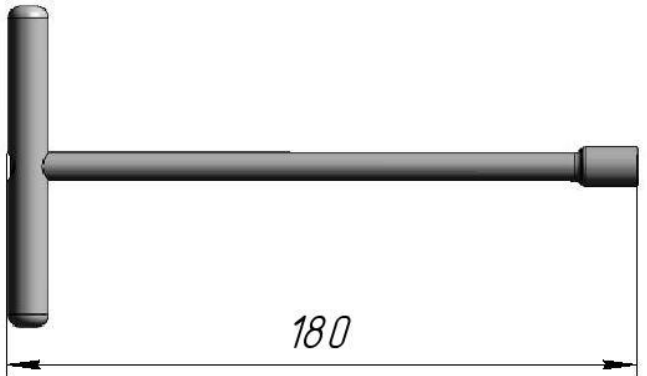
<b>7</b>	(Узел перемычки) (под штангу d=5.5мм)		
	B0017	Перемычка (диаметр 4мм) без покрытия	 B0017 <b>EAC</b>
	B0019	Крючок перемычки без покрытия	 B0019 <b>EAC</b>

## Монтажный инструмент для фиксатора позвоночника внутреннего транспедикулярного. (штанга d5.5)



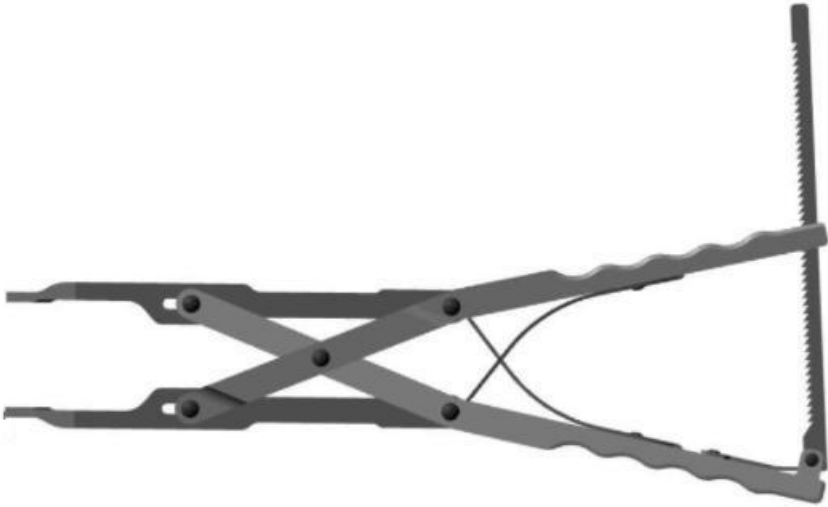

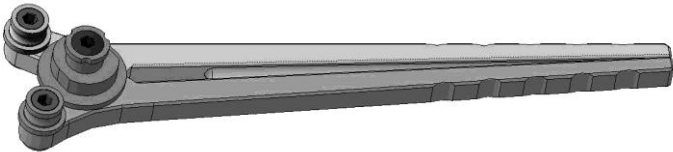



























Таблица 2 –Монтажный инструмент для винтов с латеральной фиксацией.

№ п/п	№ по каталогу	Наименование	Маркировка	Количество, шт.
				
1	BM0006	Шилотранспедикулярное№ 1	 BM0006 <b>EAC</b>	2
				
2	BM0007	Шилотранспедикулярное№ 2	 BM0007 <b>EAC</b>	1
				
3	BM0004	Цанга для спицы (Ø2.5мм)	 BM0004 <b>EAC</b>	1
				
4	BM0005	Спица	 BM0005 <b>EAC</b>	4

				
6	BM0001	КлючрожковыйМ10	 BM0001 <b>EAC</b>	2
				
7	BM0002	Ключ 3,5	 BM0002 <b>EAC</b>	1
				
8	BM0003	Штангарепозиционная	 BM0003 <b>EAC</b>	4
				
9	BM0009	Ключ для винта транспедикулярного (внутренний S=5,5 мм)	 BM0009 <b>EAC</b>	1

				
10	EM0004/1	Инструмент для дистракции	 EM0004/1 <b>EAC</b>	1
				
11	EM0005/1	Инструмент для компрессии	 EM0005/1 <b>EAC</b>	1
				
12	EM0002	Инструмент для гибки	 EM0002 <b>EAC</b>	1

**Таблица 1- Фиксатор позвоночника внутренний транспедикулярный  
(штанга Ø6мм).**

№ п/п	№ по каталогу	Наименование	Маркировка	
				
1	Штанга без покрытия(Ø 6,0 мм)		Титан BT1.0	Титан BT6
	V0003/1	Штанга без покрытия(L=80 мм)	 6.0x80 V0003/1 <b>EAC</b>	 6.0x80 V0003/1 <b>EAC</b>
	V0003/2	Штанга без покрытия(L=90 мм)	 6.0x90 V0003/2 <b>EAC</b>	 6.0x90 V0003/2 <b>EAC</b>
	V0003/3	Штанга без покрытия(L=100 мм)	 6.0x100 V0003/3 <b>EAC</b>	 6.0x100 V0003/3 <b>EAC</b>
	V0003/4	Штанга без покрытия(L=110 мм)	 6.0x110 V0003/4 <b>EAC</b>	 6.0x110 V0003/4 <b>EAC</b>
	V0003/5	Штанга без покрытия(L=120 мм)	 6.0x120 V0003/5 <b>EAC</b>	 6.0x120 V0003/5 <b>EAC</b>
	V0003/6	Штанга без покрытия(L=130 мм)	 6.0x130 V0003/6 <b>EAC</b>	 6.0x130 V0003/6 <b>EAC</b>
	V0003/7	Штанга без покрытия(L=140 мм)	 6.0x140 V0003/7 <b>EAC</b>	 6.0x140 V0003/7 <b>EAC</b>
	V0003/8	Штанга без покрытия(L=150 мм)	 6.0x150 V0003/8 <b>EAC</b>	 6.0x150 V0003/8 <b>EAC</b>
	V0003/9	Штанга без покрытия(L=160 мм)	 6.0x160 V0003/9 <b>EAC</b>	 6.0x160 V0003/9 <b>EAC</b>
	V0003/10	Штанга без покрытия(L=170 мм)	 6.0x170 V0003/10 <b>EAC</b>	 6.0x170 V0003/10 <b>EAC</b>
	V0003/11	Штанга без покрытия(L=180 мм)	 6.0x180 V0003/11 <b>EAC</b>	 6.0x180 V0003/11 <b>EAC</b>
	V0003/12	Штанга без покрытия(L=190 мм)	 6.0x190 V0003/12 <b>EAC</b>	 6.0x190 V0003/12 <b>EAC</b>
	V0003/13	Штанга без покрытия(L=200 мм)	 6.0x200 V0003/13 <b>EAC</b>	 6.0x200 V0003/13 <b>EAC</b>
	V0003/14	Штанга без покрытия(L=210 мм)	 6.0x210 V0003/14 <b>EAC</b>	 6.0x210 V0003/14 <b>EAC</b>
	V0003/15	Штанга без покрытия(L=220 мм)	 6.0x220 V0003/15 <b>EAC</b>	 6.0x220 V0003/15 <b>EAC</b>
V0003/16	Штанга без покрытия(L=500 мм)	 6.0x500 V0003/16 <b>EAC</b>	 6.0x500 V0003/16 <b>EAC</b>	

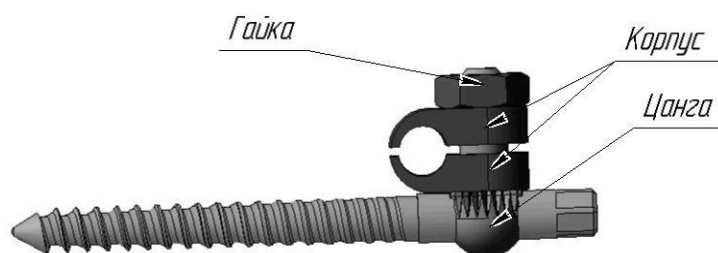

V0501 Узел фиксации винта транспедикулярного в сборе без покрытия

V0005/2 Корпус без покрытия

 V0005/2 EAC

V0006/2 Цанга без покрытия

 V0006/2 EAC

V0014 Гайка без покрытия( M6)

 V0014 EAC

2

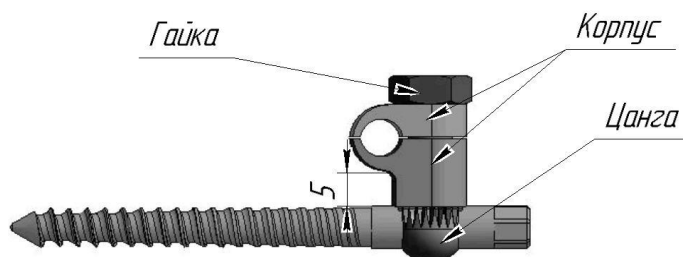

V0502 Узел фиксации винта транспедикулярного в сборе без покрытия (со смещением на 5 мм)

V0005/2.1 Корпус без покрытия

 V0005/2.1 EAC

V0006/2.1 Цанга без покрытия

 V0006/2.1 EAC

V0014 Гайка без покрытия( M6)

 V0014 EAC

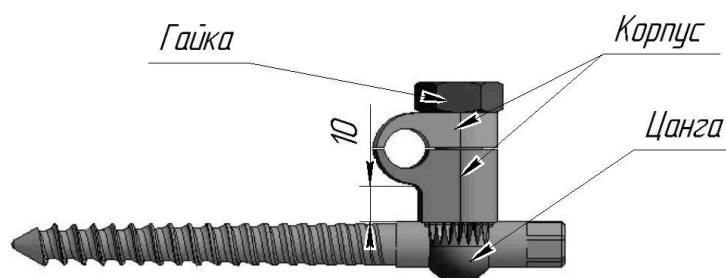

V0503 Узел фиксации винта транспедикулярного в сборе без покрытия (со смещением на 10 мм)

V0005/2.2 Корпус без покрытия

 V0005/2.2 EAC

V0006/2.2 Цанга без покрытия

 V0006/2.2 EAC







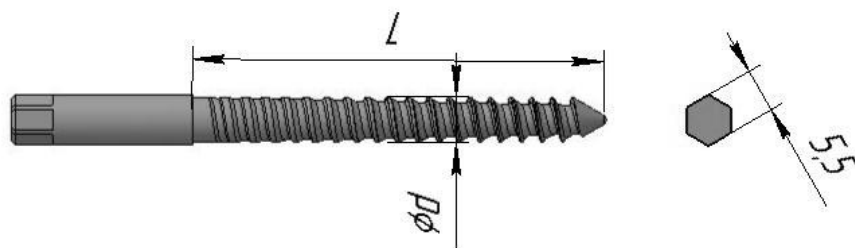









V0014 Гайка без покрытия( M6)

















 V0014 EAC















Винт транспедикулярный без покрытия

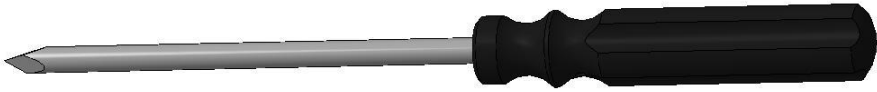



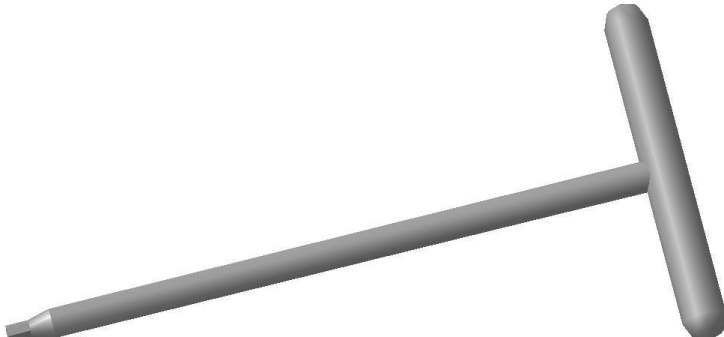

3	V0020/1	Винт транспедикулярный без покрытия(Ø 4,5 ммL=30 мм)	 4,5x30 B0020/1 <b>EAC</b>
	V0020/2	Винт транспедикулярный без покрытия(Ø 4,5 ммL=35 мм)	 4,5x35 B0020/2 <b>EAC</b>
	V0020/3	Винт транспедикулярный без покрытия(Ø 4,5 ммL=40 мм)	 4,5x40 B0020/3 <b>EAC</b>
	V0020/4	Винт транспедикулярный без покрытия(Ø 4,5 ммL=45 мм)	 4,5x45 B0020/4 <b>EAC</b>
	V0020/5	Винт транспедикулярный без покрытия(Ø 4,5 ммL=50 мм)	 4,5x50 B0020/5 <b>EAC</b>
	V0021/1	Винт транспедикулярный без покрытия(Ø 5,0 мм L=30 мм)	 5.0x30 B0021/1 <b>EAC</b>
	V0021/2	Винт транспедикулярный без покрытия(Ø 5,0 ммL=35 мм)	 5.0x35 B0021/2 <b>EAC</b>
	V0021/3	Винт транспедикулярный без покрытия(Ø 5,0 мм L=40 мм)	 5.0x40 B0021/3 <b>EAC</b>
	V0021/4	Винт транспедикулярный без покрытия(Ø 5,0 ммL=45 мм)	 5.0x45 B0021/4 <b>EAC</b>
	V0021/5	Винт транспедикулярный без покрытия(Ø 5,0 ммL=50 мм)	 5.0x50 B0021/5 <b>EAC</b>
	V0021/6	Винт транспедикулярный без покрытия(Ø 5,0 ммL=55 мм)	 5.0x55 B0021/6 <b>EAC</b>
	V0022/1	Винт транспедикулярный без покрытия(Ø 5,5 мм L=40 мм)	 5.5x40 B0022/1 <b>EAC</b>
	V0022/2	Винт транспедикулярный без покрытия(Ø 5,5 мм L=45 мм)	 5.5x45 B0022/2 <b>EAC</b>
	V0022/3	Винт транспедикулярный без покрытия(Ø 5,5 мм L=50 мм)	 5.5x50 B0022/3 <b>EAC</b>
	V0022/4	Винт транспедикулярный без покрытия(Ø 5,5 мм L=55 мм)	 5.5x55 B0022/4 <b>EAC</b>
	V0023/1	Винт транспедикулярный без покрытия(Ø 6,0 мм L=40 мм)	 6.0x40 B0023/1 <b>EAC</b>
	V0023/2	Винт транспедикулярный без покрытия(Ø 6,0 мм L=45 мм)	 6.0x45 B0023/2 <b>EAC</b>

	V0023/3	Винт транспедикулярный без покрытия(Ø 6,0 мм L=50 мм)	 6.0x50 B0023/3 <b>EAC</b>
	V0023/4	Винт транспедикулярный без покрытия(Ø 6,0 мм L=55 мм)	 6.0x55 B0023/4 <b>EAC</b>
4	V0024/1	Винт транспедикулярный без покрытия(Ø 6,5 ммL=40 мм)	 6.5x40 B0024/1 <b>EAC</b>
	V0024/2	Винт транспедикулярный без покрытия(Ø 6,5 ммL=45 мм)	 6.5x45 B0024/2 <b>EAC</b>
	V0024/3	Винт транспедикулярный без покрытия(Ø 6,5 ммL=50 мм)	 6.5x50 B0024/3 <b>EAC</b>
	V0024/4	Винт транспедикулярный без покрытия(Ø 6,5 ммL=55 мм)	 6.5x55 B0024/4 <b>EAC</b>
	V0024/5	Винт транспедикулярный без покрытия(Ø 6,5 ммL=60 мм)	 6.5x60 B0024/5 <b>EAC</b>
	V0024/6	Винт транспедикулярный без покрытия(Ø 6,5 ммL=65 мм)	 6.5x65 B0024/6 <b>EAC</b>
	V0024/7	Винт транспедикулярный без покрытия(Ø 6,5 ммL=70 мм)	 6.5x70 B0024/7 <b>EAC</b>
	V0025/1	Винт транспедикулярный без покрытия(Ø 7,0 ммL=40 мм)	 7.0x40 B0025/1 <b>EAC</b>
	V0025/2	Винт транспедикулярный без покрытия(Ø 7,0 ммL=45 мм)	 7.0x45 B0025/2 <b>EAC</b>
	V0025/3	Винт транспедикулярный без покрытия(Ø 7,0 ммL=50 мм)	 7.0x50 B0025/3 <b>EAC</b>
	V0025/4	Винт транспедикулярный без покрытия(Ø 7,0 ммL=55 мм)	 7.0x55 B0025/4 <b>EAC</b>
	V0025/5	Винт транспедикулярный без покрытия(Ø 7,0 ммL=60 мм)	 7.0x60 B0025/5 <b>EAC</b>
	V0025/6	Винт транспедикулярный без покрытия(Ø 7,0 ммL=65 мм)	 7.0x65 B0025/6 <b>EAC</b>
	V0025/7	Винт транспедикулярный без покрытия(Ø 7,0 ммL=70 мм)	 7.0x70 B0025/7 <b>EAC</b>

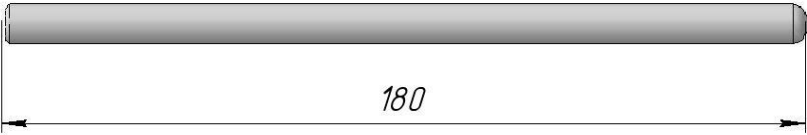
## Монтажный инструмент для фиксатора позвоночника внутреннего транспедикулярного (штанга Ø6мм)

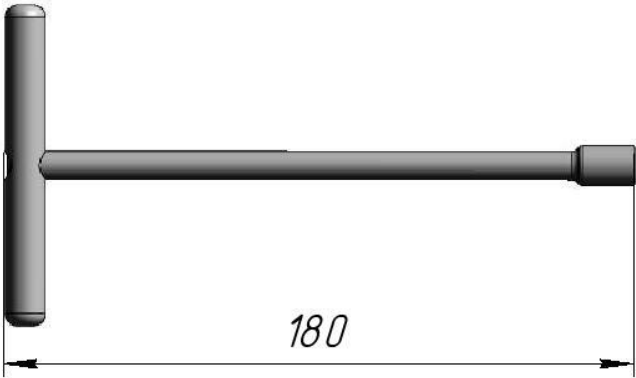
Таблица 2 – Монтажный инструмент для винтов с латеральной фиксацией.

№ п/п	№ по каталогу	Наименование	Маркировка	Количество, шт.
				
1	BM0006	Шилотранспедикулярное № 1	 BM0006 <b>ЕАС</b>	2
				
2	BM0007	Шилотранспедикулярное № 2	 BM0007 <b>ЕАС</b>	1
				
3	BM0004	Цанга для спицы (Ø2.5мм)	 BM0004 <b>ЕАС</b>	1
				
4	BM0005	Спица	 BM0005 <b>ЕАС</b>	4
				
6	BM0001	Ключрожковый М10	 BM0001 <b>ЕАС</b>	2
				

7	BM0002	Ключ 3,5	 BM0002 <b>EAC</b>	1
				
8	BM0003	Штангарепозиционная	 BM0003 <b>EAC</b>	4
				
9	BM0009	Ключ для винта транспедикулярного (внутренний S=5,5 мм)	 BM0009 <b>EAC</b>	1
				
10	EM0004/1	Инструмент для дистракции	 EM0004/1 <b>EAC</b>	1

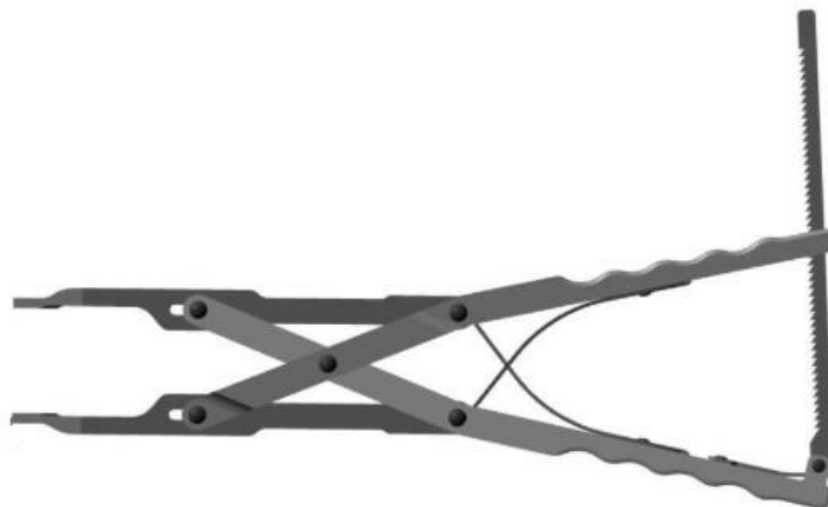

11	EM0005/1	Инструмент для компрессии	 EM0005/1 <b>EAC</b>	1
----	----------	---------------------------	---	---

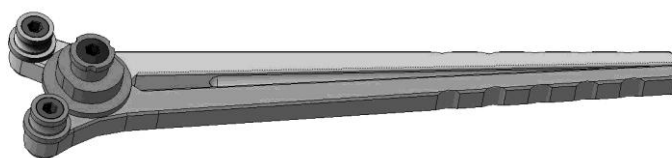

12	EM0002	Инструмент для гибки	 EM0002 <b>EAC</b>	1
----	--------	----------------------	---	---